

Коллекция «Бруно»

Шкаф 2-ух створчатый для книг (350) (КОРПУС)

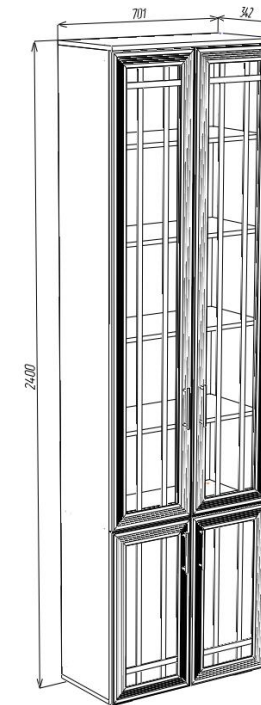

Паспорт
и инструкция по сборке и эксплуатации мебели

Общие технические указания по сборке

1. Освободить детали от упаковки.
2. Проверить наличие деталей и фурнитуры по комплектовочным ведомостям. **При обнаружении дефектов или некомплектности к сборке не приступать. Обратитесь к продавцу.**
3. Во избежание порчи деталей, сборку необходимо производить вдвоем в горизонтальном положении на ровном полу, покрытом тканью или бумагой.

**Таблица 2 Комплектовочная ведомость на узлы и детали коллекции «Бруно»
Шкаф 2х створчатый для книг (350) (КОРПУС).**

Наименование детали	Размеры, мм	Кол-во	№ по схеме	№ пакета
Бок (лев. и прав.)	2348*321	2	1левый,2правый	1
Крыша	701*342	1	4	2
Дно	701*321	1	5	2
Горизонт	668*321	1	3	2
Полка	666*311	5	8	2
Задняя стенка (ДВП)	2376*348	2	6	1
Соединительный профиль для ДВП	2346	1	-	1

Правила эксплуатации и ухода за мебелью.

Мебель необходимо хранить и эксплуатировать в сухих и теплых помещениях, имеющих отопление и вентиляцию, при температуре от +5⁰ до +40⁰С при относительной влажности воздуха 50-60%.

Удаление пыли с поверхности мебели следует производить сухой мягкой тканью (фланель, миткаль). Не допускается применение **СПИРТСОДЕРЖАЩИХ ЧИСТЯЩИХ СРЕДСТВ**, соды, порошков и других материалов, не предназначенных для ухода за мебелью.

Поверхность изделия следует предохранять от попадания на неё влаги (во избежание разбухания), различных растворителей, кислот, щелочей и механических повреждений.

Помните, что сохранность и долговечность изделия зависит не только от её конструкции и качества материалов, но и от правильной эксплуатации и ухода за ней.

Гарантии изготовителя

Приобретая изделия мебели, убедитесь в полной комплектности набора и отсутствии механических повреждений комплектующих, облицовки и стеклянных элементов мебели.

Претензии от покупателей принимаются магазинами, продавшими товар, в течение 12 месяцев со дня приобретения мебели, с обязательным приложением товарного чека, этикетки и паспорта изделия.

Предприятие не рассматривает претензии, поступающие непосредственно от потребителей, без обращения в торговую организацию.

Предприятие не отвечает по дефектам, появившимся из-за несоблюдения покупателем правил эксплуатации, сборки, транспортировки и ухода за мебелью.

Предприятие не несет ответственности по повреждениям, возникшим в результате транспортировки мебели в собранном виде.

В процессе производства изготовитель считает возможным производить конструктивные и технологические изменения, направленные на улучшение качества мебели и удовлетворение спроса населения.

Дата комплектовки фурнитуры _____

Комплектовщик фурнитуры _____

УВАЖАЕМЫЙ ПОКУПАТЕЛЬ!

Благодарим за покупку и надеемся, что Вы примите во внимание наши рекомендации, и тогда мебель будет служить для Вас длительное время

6. При помощи накладных петель и саморезов 3,5*16 навешиваем фасады. Прикручиваем ручку. Производим регулировку дверей по представленным ниже схемам. В отверстия на боках (1,2) вставляем полкодержатели, кладем полки (8)











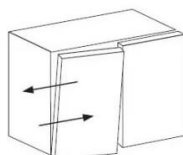
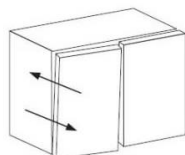
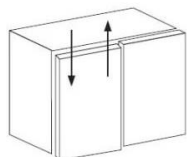
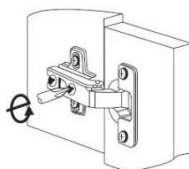
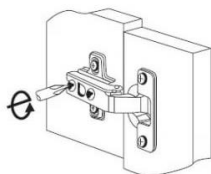
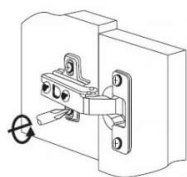
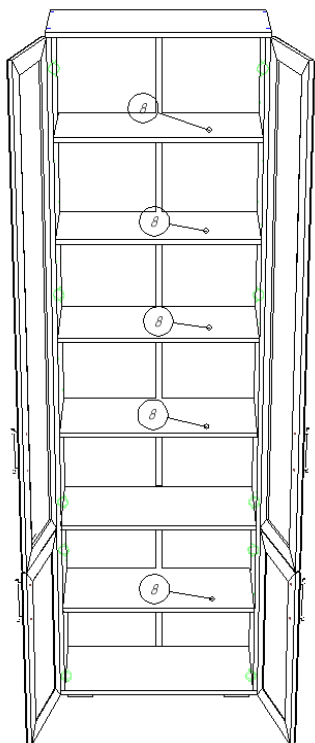



Таблица 2 Комплектующая ведомость на фурнитуру

№	Наименование	Ед. изм.	Кол-во
1.	Ключ под евровинт 	шт	1
2.	Опора (ножка прямоугольная) H=023 D=020	шт	4
3.	Ручка-скоба RS-017-128мм бронза	шт	4
4.	Винт M4*25 Хилтон	шт	8
5.	Шайба под ручку 	шт	8
6.	Гвозди стр. 1,2*20 	шт	60
7.	Саморез (4*16) 3,5*16 	шт	65
8.	Полкодержатель никель 5мм 	шт	20
9.	Шканты 30*8 	шт	4
10.	Евровинт 6,3*50 цинк 	шт	8
11.	Заглушка к евровинту 	шт	8
12.	Заглушка под эксцентрик 	шт	4
13.	Стяжка эксцентрик 	шт	4
14.	Петля накладная с доводчиком	шт	10
15.	Уголок с пластиковой накладкой L-стяжка белый	шт	1
16.	Стяжка межсекционная 	шт	4
17.	Демпфер самоклеяка	шт	2
18.	Паспорт изделия	шт	1
19.	Заглушка CF01 5мм (для ДСП)	шт	40

Внешний вид фурнитуры на картинке может отличаться от внешнего вида фурнитуры, идущей в комплекте

Инструкция по сборке.

1. В отверстия на боках (1,2) устанавливаем штоки стяжек эксцентриковых и забиваем шканты 8*30. Важно: установка шкантов производится только на ровной твердой поверхности во избежание порчи детали. Саморезами 3,5*16 ко дну (5) прикручиваем опоры.

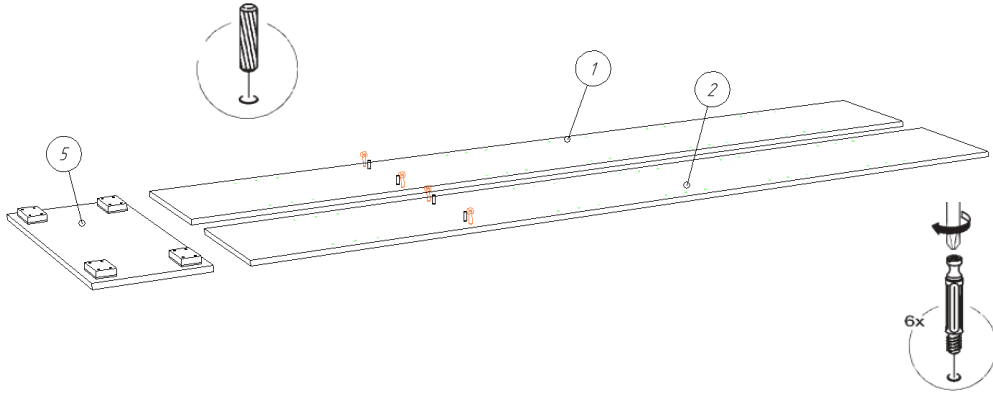

2. При помощи стяжек эксцентриковых и шкантов соединяем бока (1,2) с горизонтом (3). Евровинтами 6,3*50 прикручиваем дно (5) и крышку (4)

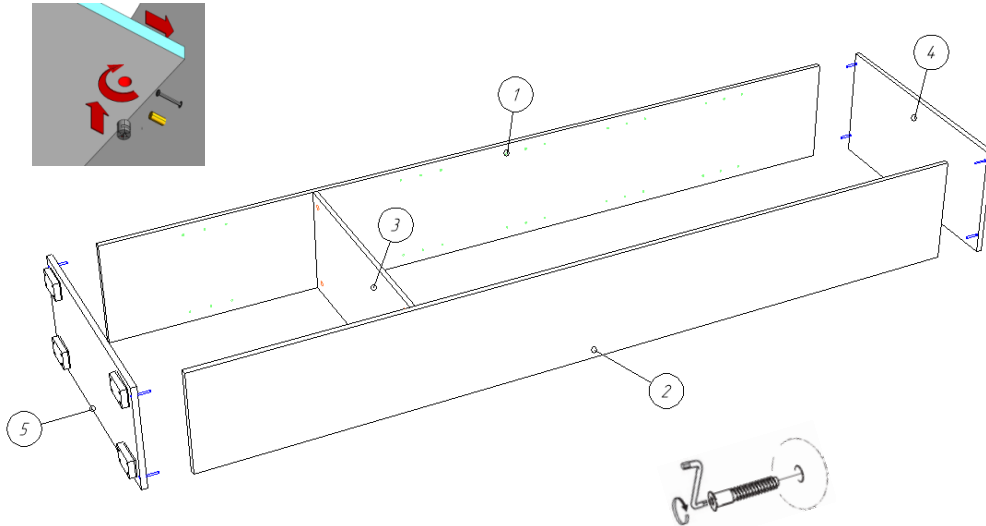

4. Переворачиваем корпус пенала лицевой стороной вниз, уравниваем диагонали и гвоздями 1,2*20 прибиваем заднюю стенку ДВП (6), установив соединительный профиль для ДВП.

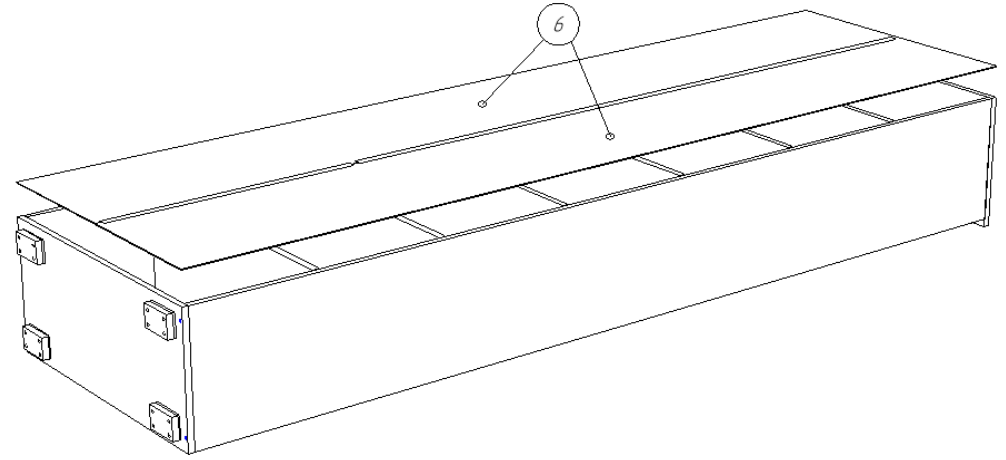

5. Саморезами 3,5*16 по наколам к двери крепим петли для накладных дверей.

