

Коллекция «Бруно»

Шкаф угловой для книг (350) (КОРПУС)

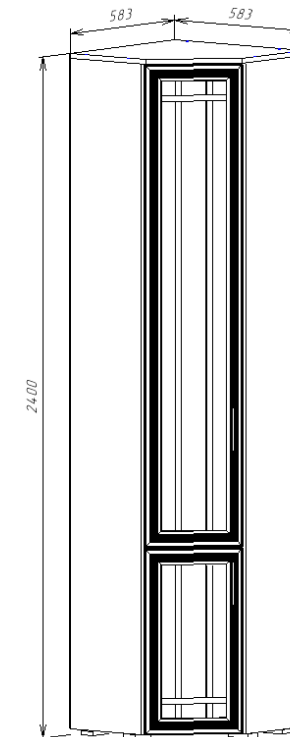

Паспорт

и инструкция по сборке и эксплуатации мебели

Общие технические указания по сборке

1. Освободить детали от упаковки.
2. Проверить наличие деталей и фурнитуры по комплектующим ведомостям. **При обнаружении дефектов или некомплектности к сборке не приступать. Обратитесь к продавцу.**
3. Во избежание порчи деталей, сборку необходимо производить вдвоем в горизонтальном положении на ровном полу, покрытом тканью или бумагой.

**Таблица 2 Комплектующая ведомость на узлы и детали коллекции «Бруно»
Шкаф угловой для книг (350) (КОРПУС).**

| Наименование детали | Размеры, мм | Кол-во | № по схеме | № пакета |
|--------------------------------|-------------|--------|------------|----------|
| Бок | 2365*321 | 1 | 1 | 2 |
| Бок | 2365*321 | 1 | 2 | 2 |
| Крыша | 583*583 | 1 | 4 | 3 |
| Дно | 566*567 | 1 | 5 | 3 |
| Горизонт | 566*550 | 1 | 3 | 3 |
| Полка | 565*549 | 5 | 8 | 1,3 |
| Стовая | 2348*566 | 1 | 9 | 1 |
| Задняя стенка (ДВП) | 2376*388 | 1 | 6 | 2 |
| Соединительный профиль для ДВП | 2560 | 1 | - | 2 |

Правила эксплуатации и ухода за мебелью.

Мебель необходимо хранить и эксплуатировать в сухих и теплых помещениях, имеющих отопление и вентиляцию, при температуре от +5⁰ до +40⁰С при относительной влажности воздуха 50-60%.

Удаление пыли с поверхности мебели следует производить сухой мягкой тканью (фланель, миткаль). Не допускается применение **СПИРТСОДЕРЖАЩИХ ЧИСТЯЩИХ СРЕДСТВ**, соды, порошков и других материалов, не предназначенных для ухода за мебелью.

Поверхность изделия следует предохранять от попадания на неё влаги (во избежание разбухания), различных растворителей, кислот, щелочей и механических повреждений.

Помните, что сохранность и долговечность изделия зависит не только от её конструкции и качества материалов, но и от правильной эксплуатации и ухода за ней.

Гарантии изготовителя

Приобретая изделия мебели, убедитесь в полной комплектности набора и отсутствии механических повреждений комплектующих, облицовки и стеклянных элементов мебели.

Претензии от покупателей принимаются магазинами, продавшими товар, в течение 12 месяцев со дня приобретения мебели, с обязательным приложением товарного чека, этикетки и паспорта изделия.

Предприятие не рассматривает претензии, поступающие непосредственно от потребителей, без обращения в торговую организацию.

Предприятие не отвечает по дефектам, появившимся из-за несоблюдения покупателем правил эксплуатации, сборки, транспортировки и ухода за мебелью.

Предприятие не несет ответственности по повреждениям, возникшим в результате транспортировки мебели в собранном виде.

В процессе производства изготовитель считает возможным производить конструктивные и технологические изменения, направленные на улучшение качества мебели и удовлетворение спроса населения.

Дата комплектовки фурнитуры _____

Комплектовщик фурнитуры _____

УВАЖАЕМЫЙ ПОКУПАТЕЛЬ!

Благодарим за покупку и надеемся, что Вы примите во внимание наши рекомендации, и тогда мебель будет служить для Вас длительное время

5. При помощи петель и саморезов 3,5*16 навешиваем фасад. Прикручиваем ручку. Производим регулировку фасада по представленным ниже схемам. В отверстия на боках (1,2) и стоевой (9) вставляем полкодержатели, кладем полки (8)







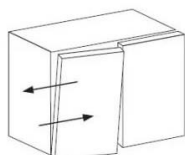
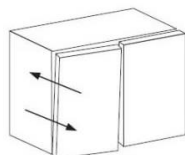
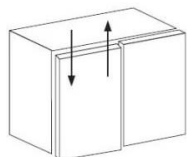
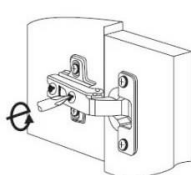
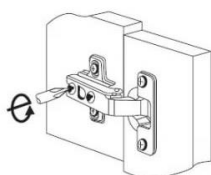
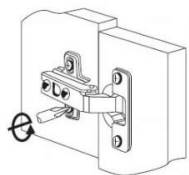
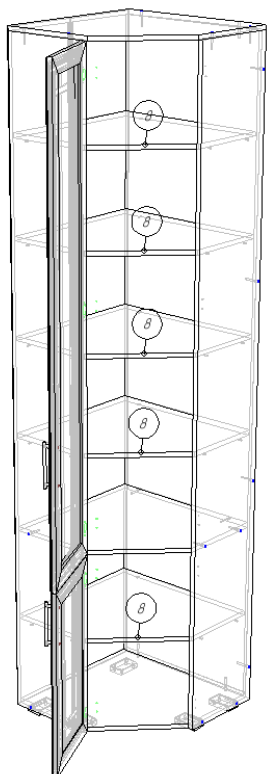

Таблица 2 Комплектовочная ведомость на фурнитуру

| № | Наименование | Ед. изм. | Кол-во |
|-----|---|----------|--------|
| 1. | Ключ под евровинт  | шт | 1 |
| 2. | Опора (ножка прямоугольная) H=023 D=020 | шт | 5 |
| 3. | Ручка-скоба RS-017-128мм бронза | шт | 2 |
| 4. | Винт M4*25 Хилтон | шт | 4 |
| 5. | Шайба под ручку  | шт | 4 |
| 6. | Гвозди стр. 1,2*20  | шт | 50 |
| 7. | Саморез (4*16) 3,5*16  | шт | 45 |
| 8. | Полкодержатель никель 5мм  | шт | 25 |
| 9. | Евровинт 6,3*50 цинк  | шт | 22 |
| 10. | Заглушка к евровинту  | шт | 22 |
| 11. | Петля 45 град. с доводчиком | шт | 5 |
| 12. | Уголок с пластиковой накладкой L-стяжка белый | шт | 1 |
| 13. | Стяжка межсекционная  | шт | 4 |
| 14. | Демпфер самоклейка | шт | 2 |
| 15. | Паспорт изделия | шт | 1 |
| 16. | Заглушка CF01 5мм (для ДСП) | шт | 40 |

Внешний вид фурнитуры на картинке может отличаться от внешнего вида фурнитуры, идущей в комплекте

Инструкция по сборке.

1. Саморезами 3,5*16 ко дну (5) прикручиваем опоры.

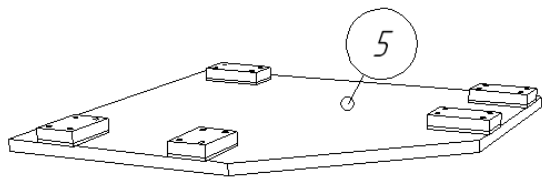

2. При помощи евровинтов соединяем бока (1,2) и стоевую (9) с горизонтом (3). Далее прикручиваем дно (5) и крышку (4)

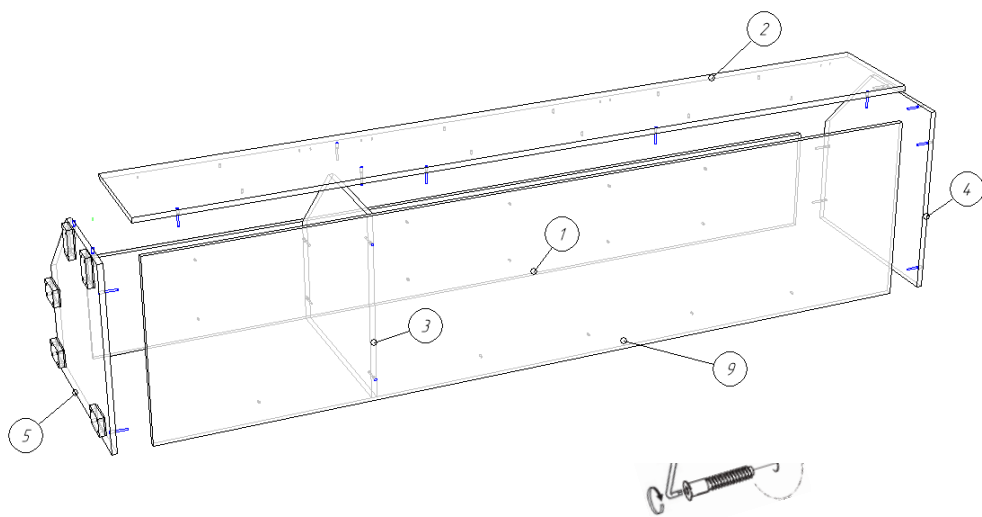

3. Переворачиваем корпус шкафа, уравниваем диагонали и гвоздями 1,2*20 прибиваем заднюю стенку ДВП (6), установив на стык соединительный профиль для ДВП.

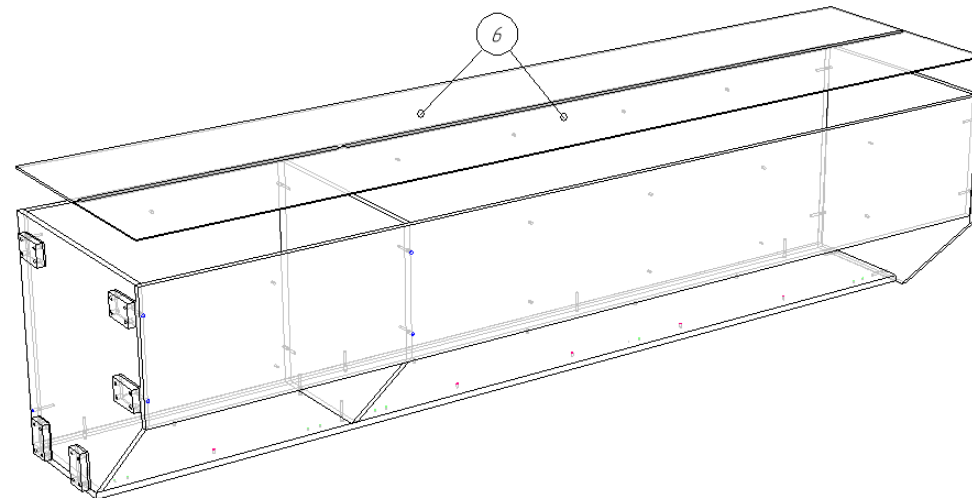

4. Саморезами 3,5*16 по наколам к двери крепим петли 45 град.

