

Мебельная компания «МИФ»
Паспорт изделия
Инструкция по сборке и эксплуатации
мебели
Набор мебели для спальни «Парма»
Шкаф 3-х створчатый
1508x2064x552 (ШxВxГ)

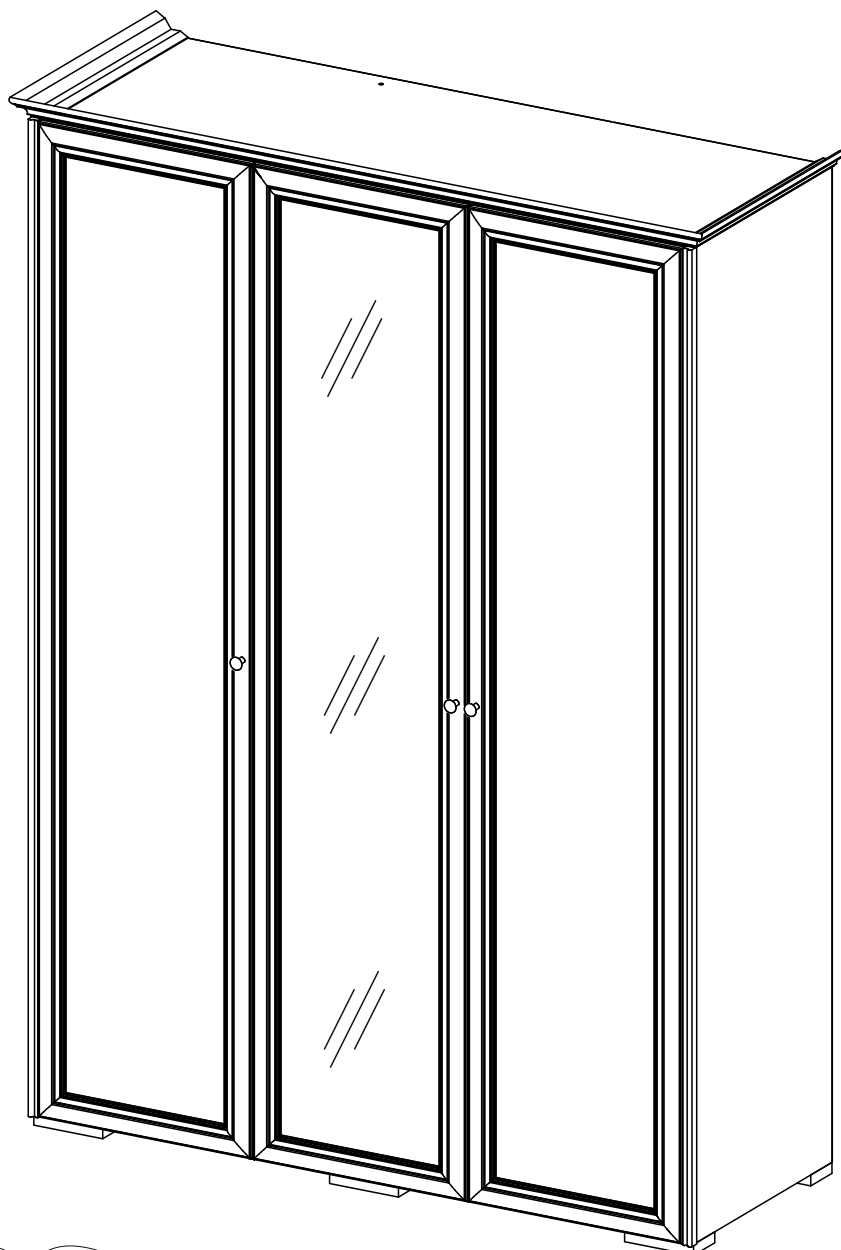

Россия, Пензенская область,
г. Пенза, ул. Аустрина, 139 а
Телефон: (8412) 20-20-37 (многоканальный)
(8412) 20-20-34, 20-20-35, 90-90-44
Электронная почта: mif-penza@mail.ru
Сайт: www.mebelmif.ru

Комплектовочная ведомость на детали

№ упаковки	Наименование	Размер (мм)		Кол-во (шт)	№ по схеме
		Длина	Ширина		
№1	Задняя стенка (ДВП)	1997	475	3	1
	Вязка	936	522	2	2
	Полка	450	500	3	3
	Перегородка	1968	522	1	4
	Вязка	452	522	2	5
	Вязка	936	140	1	6
	Боковина левая	2000	522	1	7
	Вязка	1404	522	2	8
	Боковина правая	2000	522	1	9
	Профиль соединительный	1968		1	14
	Труба овал	930		1	16
№2	Створка	1997	465	2	20
	Створка с зеркалом	1997	465	1	21
№3	Карниз	1508		1	11
	Карниз	552		2	12\13
№4	Фурнитура			1	

Сборку рекомендуется производить с помощью специалиста, так как неправильная сборка может привести к нежелательным последствиям. Инструкция даст Вам необходимые рекомендации по сборке, порядка которого просим Вас придерживаться. Перед сборкой внимательно ознакомьтесь с инструкцией, проверьте комплектность фурнитуры и разберите ее по назначению.

необходимый инструмент для сборки

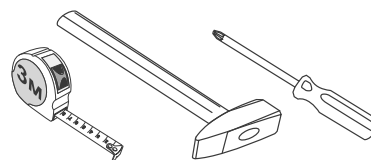

*также необходим инструмент для сверления отверстий диаметром 5-6 мм.











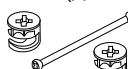



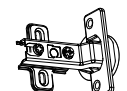

<p>Стяжка эксцентриковая двойная(длинная)</p>  <p>4 к-кт</p>	<p>Полкодержатель</p>  <p>12 шт</p>	<p>Винт М4х45 (универсальный)</p>  <p>3 шт</p>				
<p>Стяжка эксцентриковая</p>  <p>20 к-кт</p>	<p>Заглушка эксцентрика</p>  <p>28 шт</p>	<p>Гвоздь</p>  <p>100 шт</p>	<p>Петля внутренняя</p>  <p>12 шт</p>	<p>Штангодержатель овальный</p>  <p>2 шт</p>	<p>Шуруп 4x16</p>  <p>52 шт</p>	<p>Шуруп 4x30</p>  <p>24 шт</p>
<p>Шуруп 4x25</p>  <p>20 шт</p>	<p>Шайба пластиковая</p>  <p>35 шт</p>	<p>Опора 150x80x22</p>  <p>6 шт</p>	<p>Ручка-кнопка</p>  <p>3 шт</p>	<p>Евровинт</p>  <p>4 шт</p>	<p>Заглушка евровинта</p>  <p>4 шт</p>	<p>Ключ для евровинта</p>  <p>1 шт</p>

Схема сборки модуля: Шкаф 3-х створчатый

1. Сборку следует проводить вдвоём в сухом помещении на ровной поверхности. Перед сборкой определить место установки изделия, вскрыть все упаковки, закрепить необходимую фурнитуру по наметкам согласно инструкции. После этого можно приступать к дальнейшей сборке.

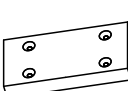
2. Шурупами 4x16 закрепите ответные планки петель и вкрутите штоки эксцентриковой стяжки на детали 4,7,9. На детали 4,7 установите полкодержатели. Шурупами 4x16 закрепите штангодержатели к деталям 4,9 (схема 1).

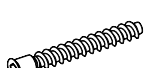
3. Евровинтами закрепите вязки 8 к перегородке 4 и эксцентриковой стяжкой вязку 6 к перегородке 4. Вставьте штоки двойной эксцентриковой стяжки в перегородку 4 и вязки 2, предварительно удалив стопорные кольца, после этого вставьте штоки двойной стяжки в вязки 5 и закрепите эти детали эксцентриками (схема 2).



схема 2



4. Эксцентриковой стяжкой прикрепите боковины 7,9 к деталям 2,5,6,8 (схема 3).

5. Переверните изделие лицевой стороной вниз. С помощью рулетки уровняйте диагонали А и Б затем, не нарушая диагоналей, гвоздями закрепите задние стенки ЛДВП 1, предварительно соединив их профилем 14. На стыке задних стенок ЛДВП для крепления рекомендуется использовать пластиковую шайбу. Шурупами 4x30 закрепите опоры к нижней вязке 8 так, что бы края опор заходили на торцы боковин 7,9 (схема 4).

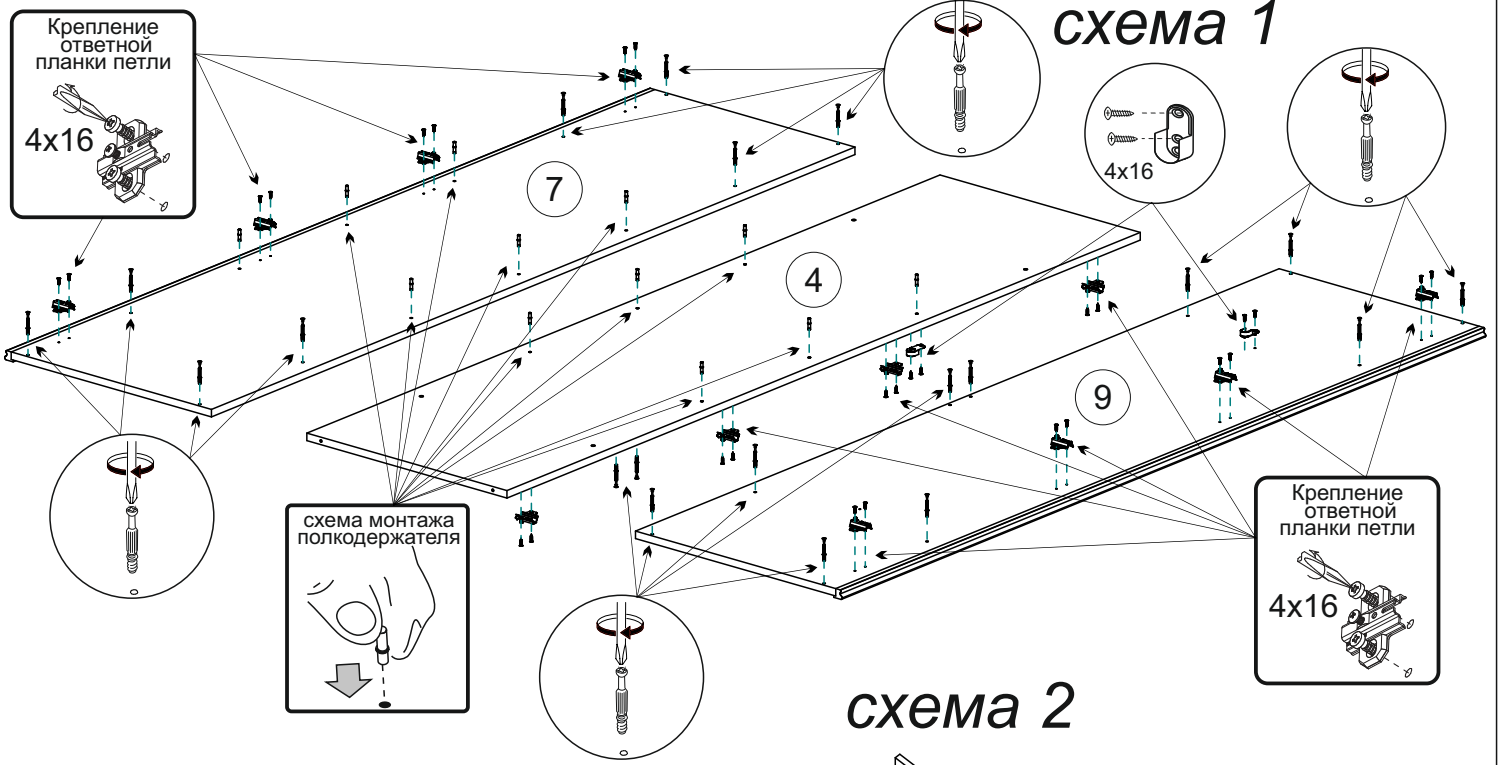
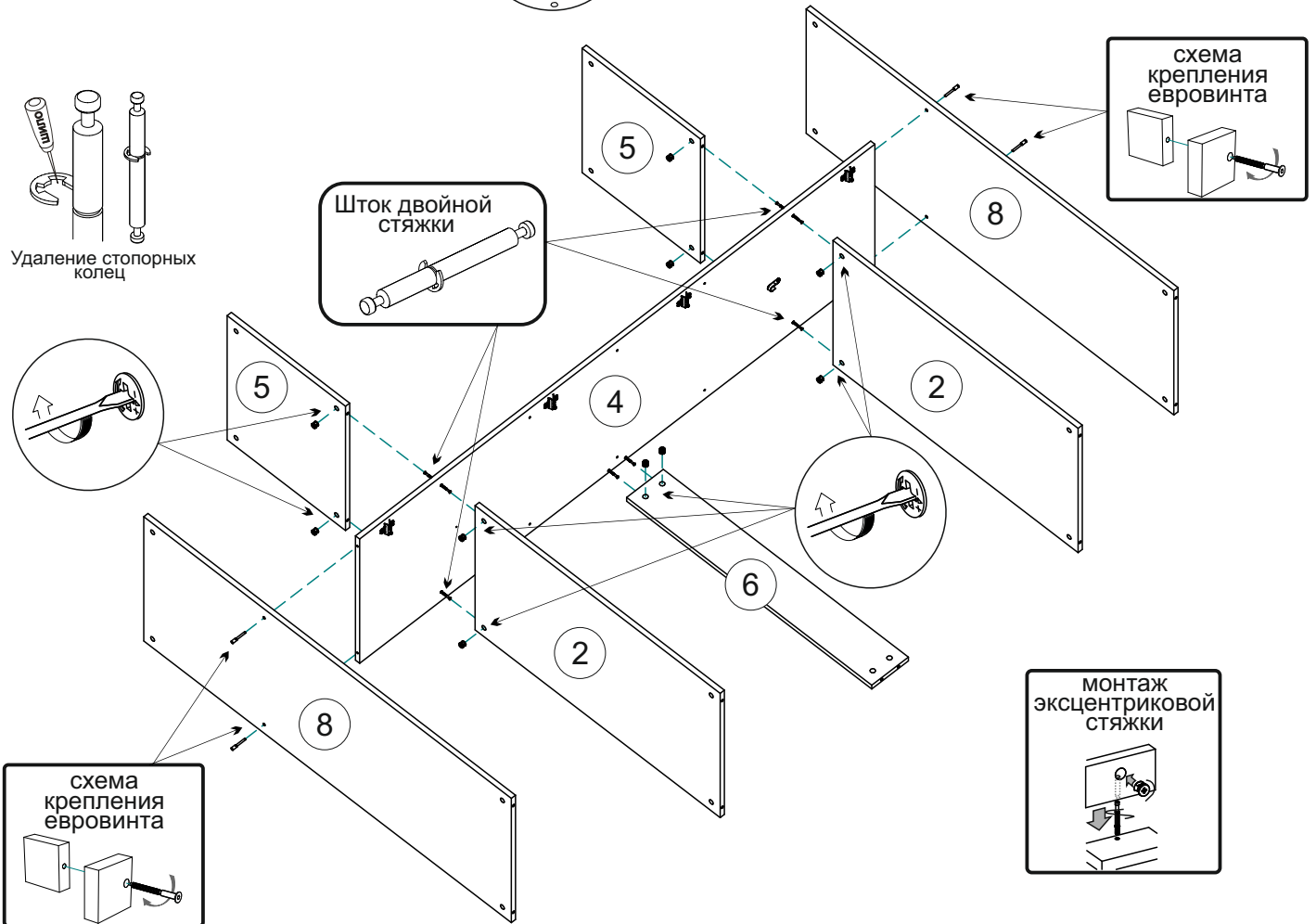

схема 3



схема 4



6. С помощью шурупов 4x25 и пластиковых шайб закрепите карниз 11,12,13. Установите трубу овал 16 и полки 3. Шурупами 4x16 закрепите петли к створкам 20,21 и приверните ручки винтами М4х45, предварительно обрезав их до нужной длины. Установите створки и отрегулируйте зазоры как показано на схеме (схема 5).

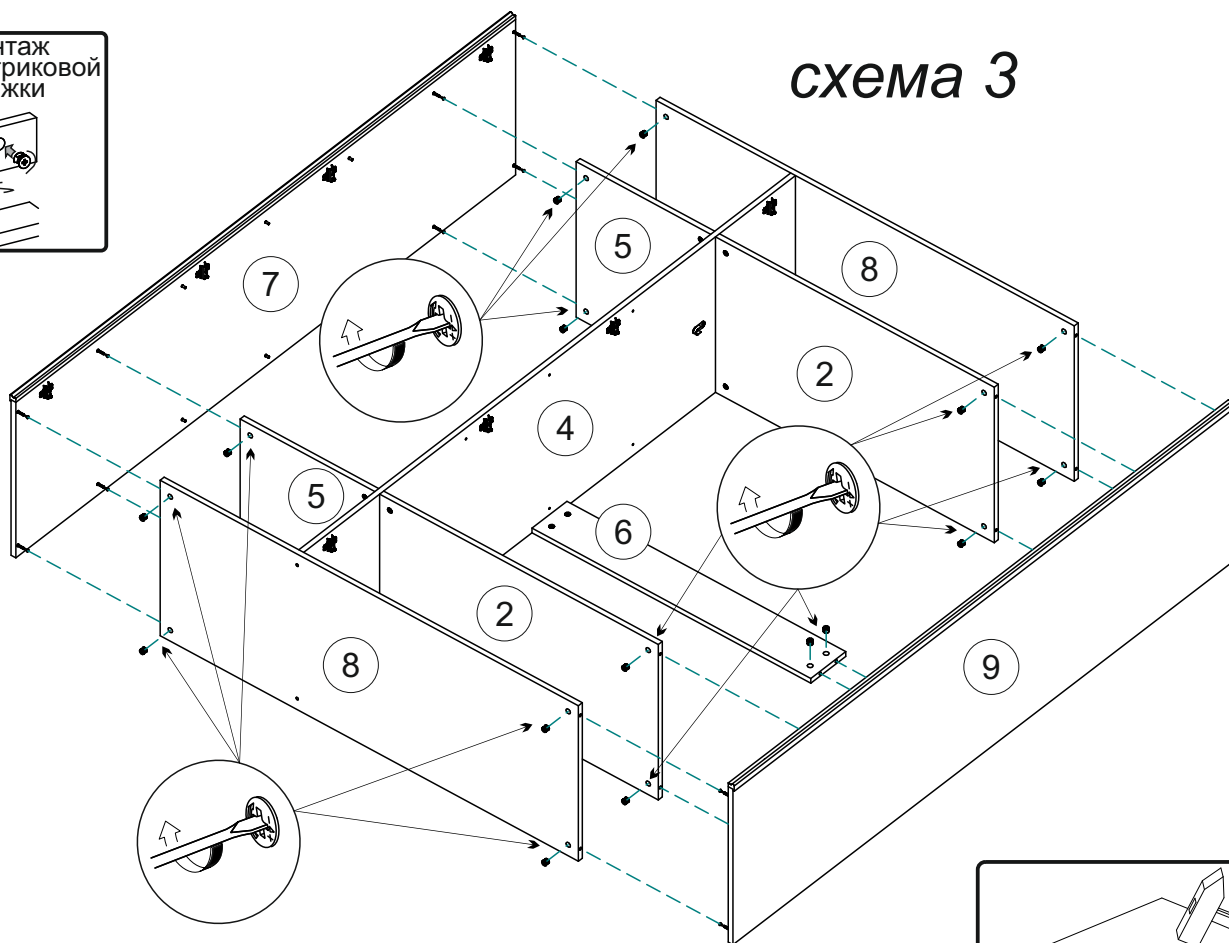
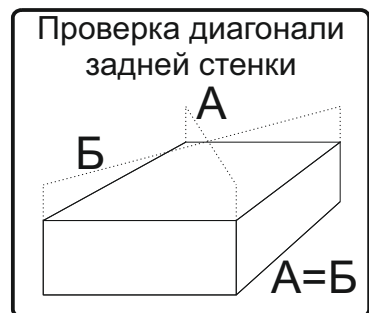
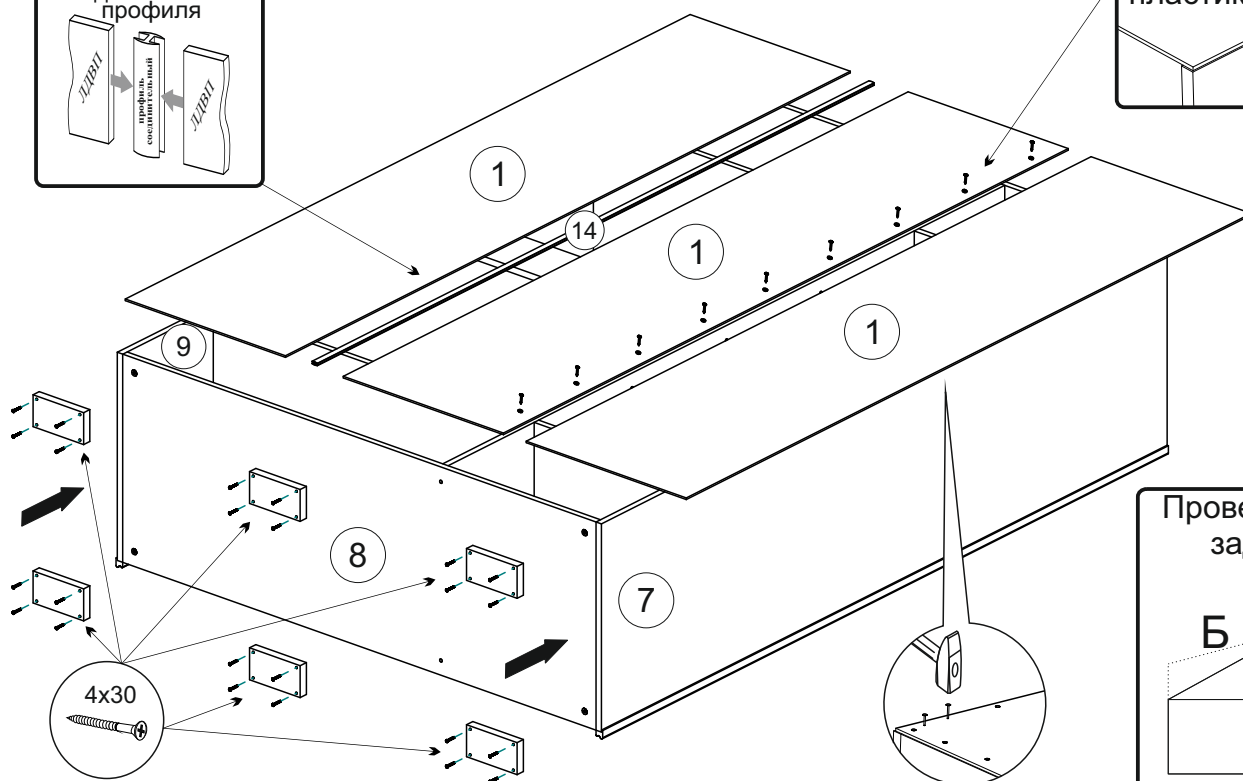

схема 5

Регулирование зазоров и положения дверей с петлями
регулирование по высоте

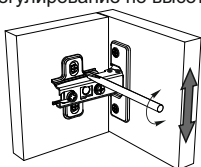

регулирование по ширине

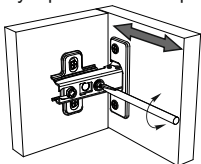

регулирование по глубине



схема монтажа петли



Инструкция по уходу за мебелью и правила эксплуатации

Для поддержания надлежащего внешнего вида и увеличение срока эксплуатации рекомендуется соблюдать следующие общие правила:

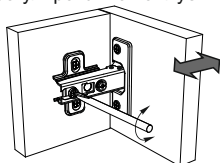
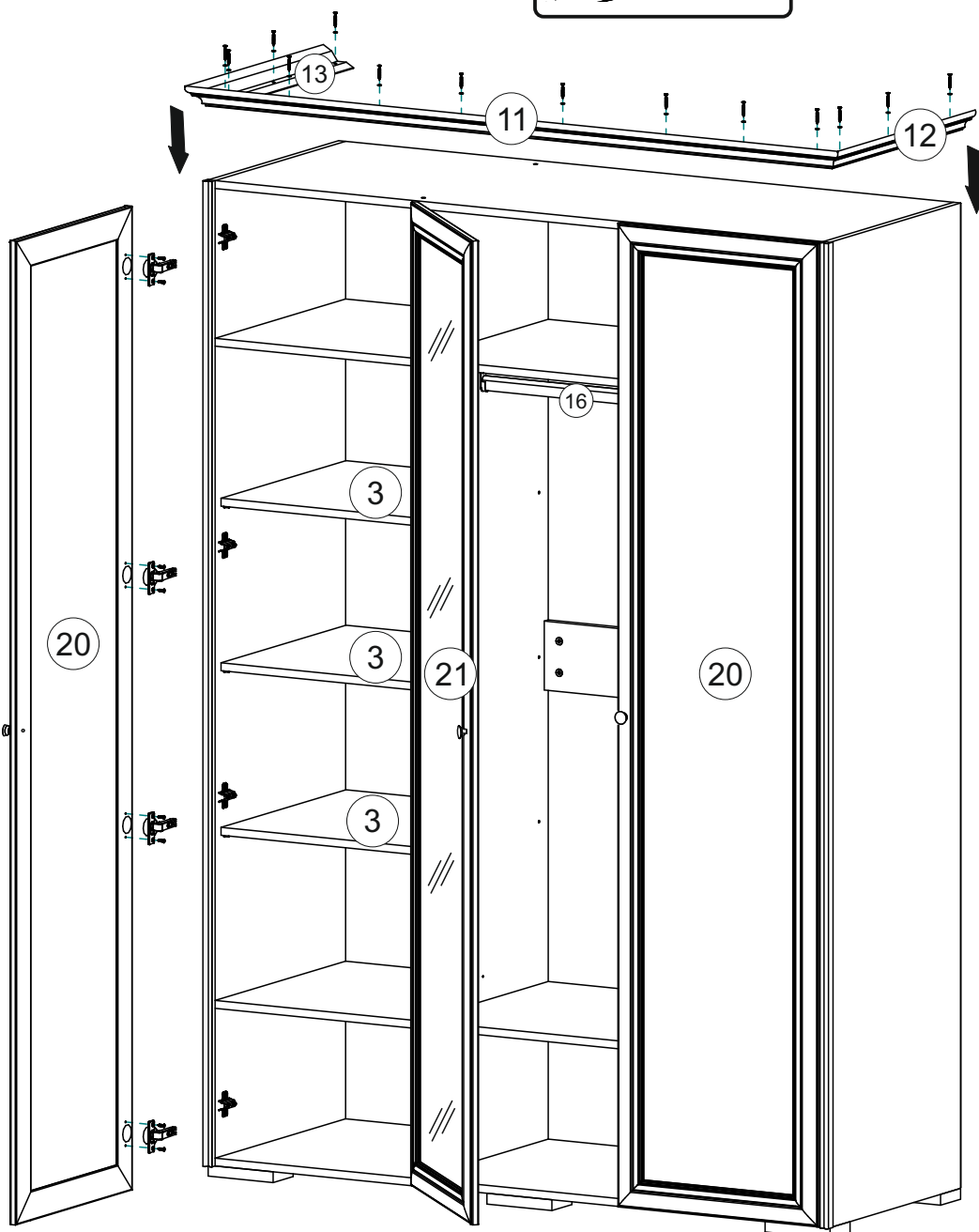
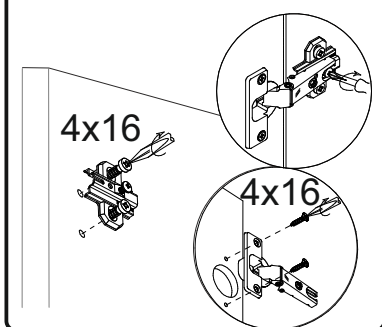
1. Мебель должна эксплуатироваться в сухих и теплых помещениях, имеющих отопление и вентиляцию при температуре воздуха не ниже +1° и не выше +40°, относительной влажности 65-85%.
2. Расположение мебели ближе одного метра от отопительных приборов и других источников тепла, а также под прямыми солнечными лучами, вызывает ускоренное старение покрытия и деформацию мебельных щитов.
3. Поверхность деталей мебели следует оберегать от попадания влаги во избежание разбухания каркасов, фасадов и столешницы, отклеивания кромок на боковых поверхностях.
4. Следует оберегать поверхность мебели и ее конструктивные элементы от механических повреждений, которые могут быть вызваны воздействием твердых предметов, абразивных порошков, а также чрезмерными физическими нагрузками.
5. Изделия мебели необходимо устанавливать на ровные поверхности.
6. Рекомендуется для чистки преимущественно пользоваться мягкой тканью или замшей, смоченной и хорошо отжатой перед использованием. Всегда тщательно высушивайте (протирайте сухой тканью) смоченные участки по окончании чистки. Не следует использовать средства, обладающие абразивными свойствами, а также губки с покрытием из металлического волокнообразного или стружечного материала при чистке.
7. В процессе эксплуатации мебели возможно ослабление крепежной фурнитуры, необходимо осуществлять «затяжку» всех изделий металлофурнитуры, осуществляющих крепеж и регулировку узлов, обеспечивающих открывание и трансформацию подвижных элементов.

Общие технические указания по сборке.

Для удобства транспортировки и предохранения от повреждений, мебель поставляется в разобранном виде в индивидуальной упаковке. Вы можете собрать ее самостоятельно, либо воспользоваться услугами квалифицированных сборщиков. Не приступайте к сборке, не ознакомившись с инструкцией!

Проверить комплектность каждой упаковки, согласно комплектовочной ведомости. **При обнаружении дефектов или не комплектности к сборке не приступать. Обратитесь к продавцу.** ВНИМАНИЕ! Не рекомендуется одновременно вынимать детали из всех упаковок во избежание их смешивания (можете перепутать детали). Проверить наличие фурнитуры.

Во избежание перекосов и повреждений, а также загрязнения мебели, сборку производить на ровном полу, покрытом тканью или бумагой. Необходимо соблюдать осторожность, чтобы не повредить поверхность деталей. В сборке сложных и больших изделий желательно участие двух человек. Перед началом сборки необходимо определить расположение деталей в изделии в соответствии со схемами сборки и инструкцией.

Производитель оставляет за собой право вносить незначительные изменения в конструкцию, не изменяющую внешний вид и дизайн изделия без предварительного уведомления.

Поставщик гарантирует соответствие товаров требованиям ГОСТа 16371-14 при соблюдении условий транспортировки, хранения, сборки (для мебели поставляемой в разобранном виде), эксплуатации.

Гарантийный срок эксплуатации мебели: детской и для общественных помещений - 18 месяцев, бытовой – 24 месяца. Гарантийный срок при розничной продаже через торговую сеть исчисляются со дня продажи мебели, но в пределах 30 месяцев со дня ее изготовления. Срок эксплуатации 10 лет.



Россия, 440054, г. Пенза,
ул. Аустрина, д. 139А
Телефон: +7(8412)20-20-37
E-mail: mif-penza@mail.ru
<http://mebelmif.ru>

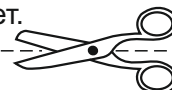

отрезать и
приклеить

Спальня «Парма»
Шкаф 3-х створчатый

Соответствует
ГОСТ 16371-14

Дата изготовления: 20____ год
Гарантийный срок эксплуатации 24 мес.
Срок службы изделия 10 лет.
Материал: ЛДСП