

Правила хранения, ухода и эксплуатации мебели

Для поддержания надлежащего внешнего вида и долговечности мебели рекомендуется соблюдать следующие правила:

1. Использовать мебель строго по назначению.
2. Мебель необходимо хранить и эксплуатировать в сухих и теплых помещениях, оборудованных отоплением и вентиляцией, при температуре не ниже +2 С и не выше +40 С и относительной влажности воздуха от 45 до 70%.
3. Не устанавливать мебель под прямые солнечные лучи, вблизи отопительных приборов, сырых или холодных стен, чтобы избежать ухудшения внешнего вида и эксплуатационных свойств.
4. Не допускать попадания на мебель нагревательных приборов, горячих предметов или воздуха, температура которых превышает +80 С, так как контакт с ними может привести к деформации мебельных материалов. Горячие предметы ставить на теплоизоляционные подставки.
5. Во избежание набухания щитов и отслоения мебельных материалов не допускать скопления воды на поверхности мебельных изделий.

Претензии по разбуханию элементов мебели не принимаются, так как это происходит только из-за неправильной эксплуатации мебели.

6. Беречь поверхность мебели от механических повреждений.
7. Уход за мебелью и лицевой фурнитурой осуществлять с помощью мягкой влажной ткани и специально предназначенных для мебели чистящих и полирующих средств. После чего протирать насухо.
8. Не использовать для удаления пятен с мебели средства, содержащие абразивные материалы, эфир, ацетон, бензин и другие растворители.
9. Во избежание порчи мебельной фурнитуры (петли, ручки и др.) следует хранить пищевые кислоты в закрытых сосудах.
10. Для открывания - закрывания дверей и выдвигаемых ящиков не следует прилагать чрезмерных усилий. Их надлежащая работа обеспечивается путем своевременной регулировки и смазки.
11. В случае перестановки мебели полностью освободить изделие от посторонних предметов, вынуть выдвигаемые ящики и съемные полки. Во избежание поломки опор перемещать изделие необходимо над уровнем пола. При необходимости отрегулировать опоры и петли на створках.

Гарантийные обязательства

1. Предприятие - изготовитель гарантирует сохранность качественных показателей мебели в течение гарантийного срока эксплуатации - 24 месяцев со дня продажи, при условии соблюдения потребителем правил, изложенных в данной инструкции.
2. Срок службы 10 лет.
3. Гарантийное обслуживание не распространяется на механические повреждения, возникшие при транспортировке, хранении или неквалифицированной сборке-установке, а также на ущерб, нанесенный вследствие несчастных случаев или обстоятельств непреодолимой силы.
4. Гарантийное обслуживание не включает периодическое обслуживание и ремонт или замену деталей, вышедших из строя в связи с их естественным износом.
5. Гарантийное обслуживание не производится в случаях: утраты договора и документов об оплате; истечения гарантийного срока; несоблюдения потребителем выше указанных правил хранения, ухода и эксплуатации мебели; самостоятельного ремонта или вмешательства в конструкцию изделия.

Примечание

1. Предприятие оставляет за собой право замены лицевой и крепежной фурнитуры на более современную, без внесения изменений в данную инструкцию.
2. Производственными дефектами не являются: незначительное цветовое отличие элементов изделия от образцов, от приобретенной ранее мебели, элементов на замену или по дополнительным заказам.

Инструкция по сборке, эксплуатации и уходу

ШКАФ-КУПЕ арт. 009

Габаритные размеры 1501 x 2200 x 590
Короб ЛДСП, фасад ЛДСП / Зеркало

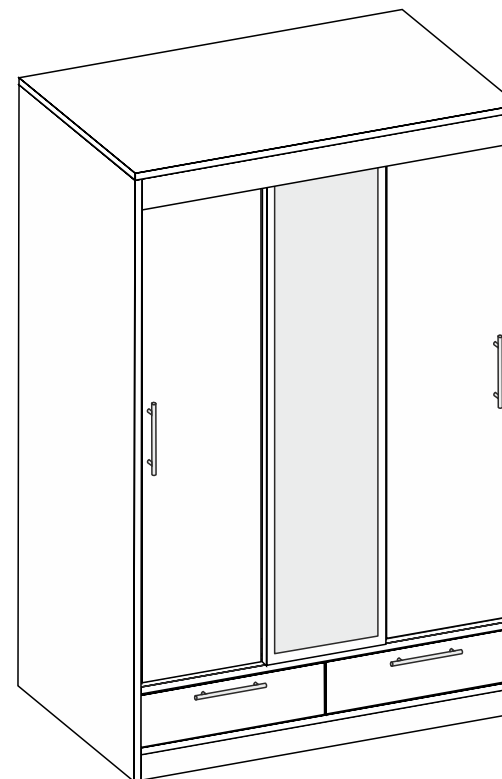

Мебельная фабрика ООО «ДИАЛ»

Шкаф-Купе арт. 009

Изготовлено в соответствии с ГОСТ 16371-2014.
Гарантия 24 месяца. Срок службы 10 лет. Дата изготовления на упаковке изделия.

Россия, г. Пенза, ул. Антонова, 3
тел.: 8 (8412) 69-86-30, 69-86-31
dial_meb@mail.ru www.dialmebel.ru



Инструкция по сборке

1. Внимательно изучить эскиз и инструкцию по сборке.
2. Сборку производить в горизонтальном положении лицевой частью вверх.
3. Прибить подпятники к боковинам (1) гвоздями 2x20 (рис.1).
4. Монтировать направляющие к поперечине (5) и боковинам (1) винтами 6.3x13 (рис.1).
5. Соединить боковины (1), поперечины (4,5), стяжки (2,6,7,13), крышку (3) и цоколь (8) еврошурупами (рис.1).
6. Перевернуть собранное изделие лицевой частью вниз, замерить диагонали секции (они должны быть равны: +/- 2 мм) и прибить заднюю стенку состоящую из ДВП (10,11,12) и соединительной планки гвоздями 2x20 и 1.6x16 к стяжке (13) (рис.1).
7. К правой боковине (1) и поперечине (4) привернуть скалкодержатели шурупами 4x16 и установить мебельную скалку (рис.1).
8. Произвести сборку ящиков: Соединить детали ящика (14, 15) еврошурупами. Измерить диагонали (п.7) получившегося ящика, затем прибить к неокромленной стороне ящика ДВП (16). На створку (17) установить ручку, используя шурупы 4x30, затем соединить створку (17) с собранным ящиком с помощью эксцентриков. К низу ящика монтировать ответные части направляющих шурупами 3,5x16 (рис.2). *Ящики устанавливать после окончательной сборки корпуса изделия.*
9. Привернуть верхнюю направляющую к крышке (3) межсекционными стяжками (рис.3).
10. Установить верхние и нижние ходовые элементы к створкам (18,19) (рис.4).
11. Выбрать расположение створки (18) (справа или слева от створки с зеркалом (19)) и досверлить с нужной стороны отверстия под ручку диаметром 5 мм. Прикрутить ручки шурупами 4x30 к створкам (18) (рис.4).
12. Установить шкаф на постоянное место, затем навесить створки (18,19) (рис.5) и привернуть планку (9) (рис.1).
13. Вставить собранные ящики (левый и правый).
14. При использовании шурупов обратите внимание на то, чтобы они не оказались слишком длинными или короткими.

| № | Название | Кол-во | Размер, мм |
|----|---------------|--------|------------|
| 1 | Боковина | 2 | 2184 x 590 |
| 2 | Стяжка | 2 | 590 x 1468 |
| 3 | Крыша | 1 | 590 x 1501 |
| 4 | Поперечина | 1 | 1775 x 510 |
| 5 | Поперечина | 1 | 277 x 570 |
| 6 | Стяжка | 4 | 494 x 510 |
| 7 | Стяжка | 1 | 958 x 510 |
| 8 | Цоколь | 1 | 100 x 1467 |
| 9 | Планка | 1 | 60 x 1467 |
| 10 | ДВП | 1 | 1797 x 516 |
| 11 | ДВП | 2 | 1797 x 489 |
| 12 | ДВП | 1 | 299 x 1498 |
| 13 | Стяжка | 1 | 958 x 100 |
| 14 | Деталь ящика | 4 | 669 x 180 |
| 15 | Деталь ящика | 4 | 500 x 180 |
| 16 | ДВП | 2 | 498 x 698 |
| 17 | Створка ящика | 2 | 271 x 730 |
| 18 | Створка | 2 | 1730 x 510 |
| 19 | Створка зерк. | 1 | 1730 x 510 |



Необходимый инструмент

| Евроключ 4.5 | Отвертка крест. | Отвертка плоская | Молоток | Электродрель | Уровень строит. | Изм. рулетка |
|--------------|-----------------|------------------|---------|--------------|-----------------|--------------|
| | | | | | | |

Используемая фурнитура

| Гвоздь 1,6x16 | Гвоздь 2x20 | Эксцентрик 16 мм | Еврошуруп 7x50 | Шуруп 3,5x16 | Шуруп 4x16 | Шуруп 4x30 | Мебельная стяжка |
|-----------------------|-------------------|---------------------|----------------------|---------------------|--------------------|------------|------------------|
| | | | | | | | |
| Винт М6x12 П/Ш | Винт-потай 6.3x13 | Направляющие 500 мм | Верхняя направляющая | Нижняя направляющая | Ходовые элементы | | |
| | | | | | | | |
| Соединительная планка | Скалкодержатель | Мебельная скалка | Ручка-Рейлинг | Подпятник | Заглушка мебельная | | |
| | | | | | | | |

! Монтировать и регулировать створки после установки собранного изделия на постоянное место !

! Выдвижные ящики устанавливать после сборки всего изделия !

! Срок службы мебели зависит от качества сборки, поэтому рекомендуем доверить сборку профессионалам !

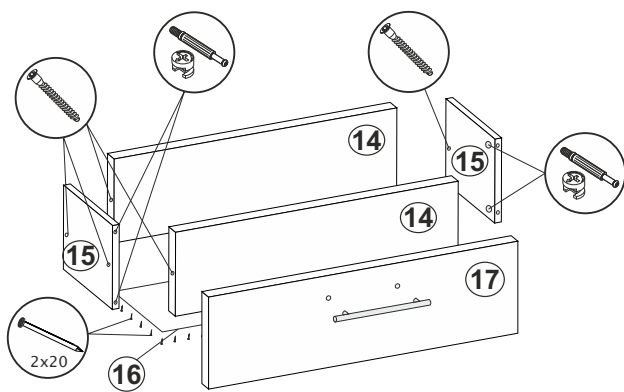
Рис.2**Сборка выдвижного ящика**

Ответные части направляющих устанавливаются снизу детали ящика (15) с помощью шурупов 3,5x16.

Ручки на створки (17) приворачивать шурупами 4x30.

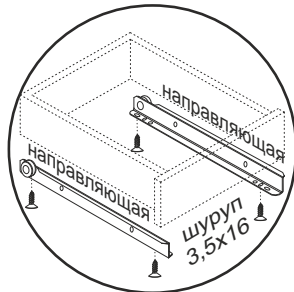
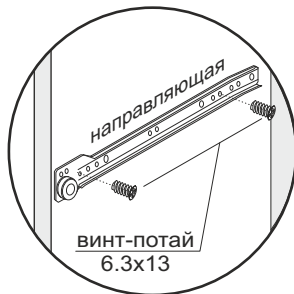
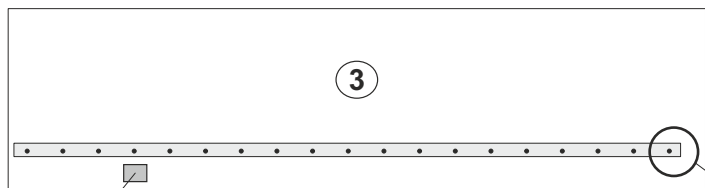
**Рис.3****Монтаж верхней направляющей**

Стикер обозначает сторону крепления направляющей

Загиб направляющей вовнутрь

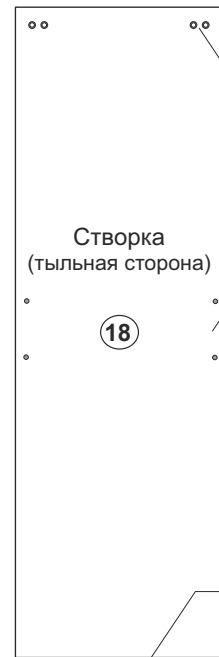
**Рис.4****Монтаж верхнего ходового элемента**

Верхний ходовой элемент крепится винтами М6х12 П/Ш

Отверстия под ручку Ø5 мм досверлить в зависимости от расположения створки

Нижний ходовой элемент вставляется в отверстия Ø8 мм в торце створок

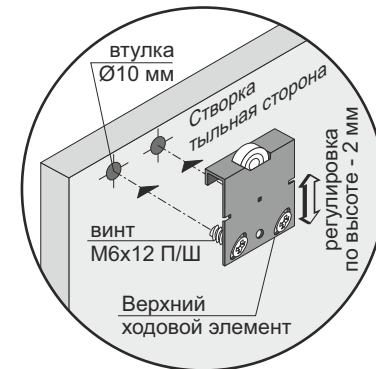
**Рис.5****Установка створок**

Вид сбоку

